

# De BMW 3-serie coupé



## Inhoud

Views  
4-13

Aandrijving  
14-19

Interieur  
20-21

Personal Line  
22-23

BMW extra-uitrusting  
en 'BMW Individual'  
24

BMW service en  
BMW Lease  
25

### Tabellen:

Standaarduitrusting  
26-27

Technische gegevens  
28

BMW extra-uitrusting  
29

Personal Line  
30-31





**Het exclusieve karakter** van de BMW 3-serie coupé herkent men direct aan zijn vormgeving. Het lijnenspel combineert op harmonieuze wijze dynamiek en élégance. Twee eigenschappen die de 3-serie coupé door en door typeren. Zo overtuigt het interieur door de consequent op de bestuurder georiënteerde ergonomische vormgeving, en door het comfort en het ruimte-aanbod. Een belangrijke voorwaarde voor dynamisch rijplezier is de onderlinge afstemming van het onderstel en elk van de beschikbare krachtbronnen. Daartoe behoort een nieuwe generatie zescilinders in de 320i, 323i en 328i coupés. Gecultiveerde motoren, waarvan de 2,8-liter de meest indrukwekkende is. Zeer gelijkmatig ontwikkelt hij zijn fascinerende koppel voor een ingetogen rijstijl, zeer krachtig ontplooit hij zijn vermogen voor soevereine reserves. De BMW 3-serie coupé – het understatement voor ongekend rijplezier.



**De dynamische verschijning** van de BMW 3-serie coupé is een geslaagde synthese van techniek en hartstocht. Het ontwerp beantwoordt niet alleen aan de modernste aërodynamische normen, maar is ook functioneel en esthetisch. Bovendien is de 3-serie coupé zowel eigentijds als klassiek. Rijplezier is verzekerd.





Het exclusieve karakter van de zescilinder uitvoeringen van de BMW 3-serie coupé wordt door de bredere chroom-

lijst om de grille stijlvol geaccentueerd. Een decante aanwijzing voor fascinerende rijeigenschappen.





De dynamische vorm en de vloeiende styling zijn bij de 3-serie coupé versmolten tot een uniek karakter. Een

synthese die zowel exclusief en esthetisch is als opvallend functioneel.

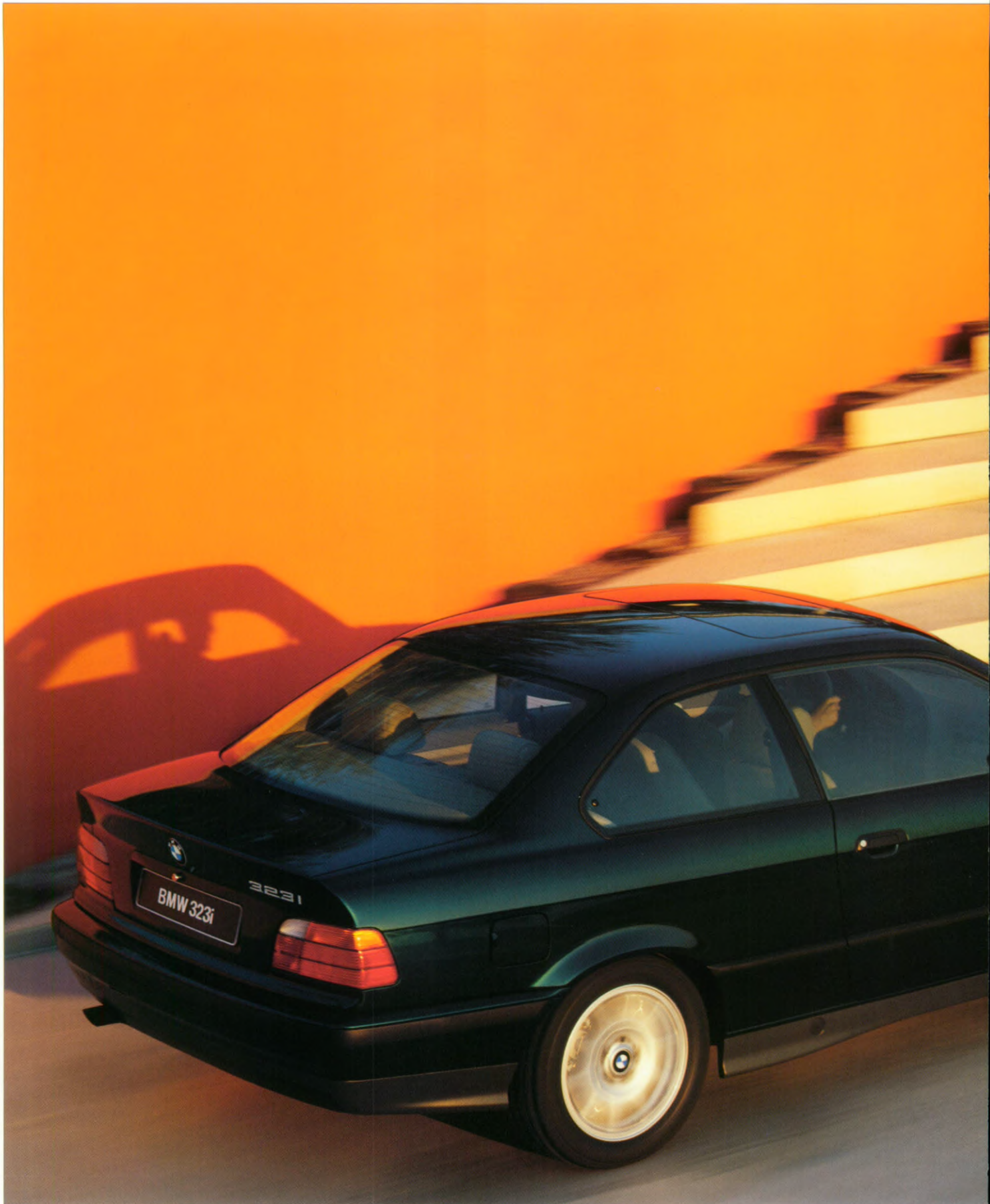





Uniek in zes variaties: compacte afmetingen en elegante vormgeving

kenmerken het profiel van alle BMW 3-serie coupés.



De eenheid van vorm en functie. Bijvoorbeeld frame-loze ruiten, die bij het openen van

de portieren enige millimeters zakken, om na het sluiten weer in de portier-rubbers te worden

geleid. Het resultaat: minder windgeruis.



Zuivere contouren verlenen de BMW 3-serie coupé een élégance die van-

uit elk perspectief fascineert.



**De basis van zijn sublieme rijgedrag is het toonaangevende onderstel, dankzij de doordachte afstemming en de gelijkmatige gewichtsverdeling. In combinatie met de krachtige en soepele motoren geeft dit de BMW 3-serie coupé zijn voortreffelijke rijeigenschappen.**



**Motorsouplesse, weggedrag en comfort van de 3-serie coupé verenigen zich tot een unieke rijervaring, zowel binnen de bebouwde kom als daarbuiten.**



De lange wielbasis en de gepatenteerde achteras zijn onder andere voorwaarden

voor uitstekende rijeigenschappen, dynamiek en veiligheid.



Dankzij de harmonieuze combinatie van krachtige motorisering, uitgebalanceerd onderstel en exacte stuurbevestiging biedt de 3-serie coupé het van BMW bekende rijplezier.



**Topprestaties** zijn voor ons ook een principekwestie. Sportwagenkwaliteiten op zichzelf vormen de uitdaging niet; het gaat juist om de alledaagse bruikbaarheid ervan. Om superieure kracht die zich op gecultiveerde wijze aandient. En om een brandstofverbruik dat daarbij verrassend gunstig afsteekt. De nieuwe motor van de M3 coupé biedt zulke topprestaties, in alle opzichten.



De nieuwe 3,2-liter krachtbron levert topprestaties. Dankzij onder andere dubbele toepassing van VANOS, vergroting van het slagvolume en uitlaatgasrecirculatie bij lage toerentallen is het specifieke

vermogen maar liefst 74 kW per liter cilinderinhoud. Het maximum koppel van 350 Nm wordt al bereikt bij slechts 3250/min! En de emissies en het verbruik blijven bijzonder laag.

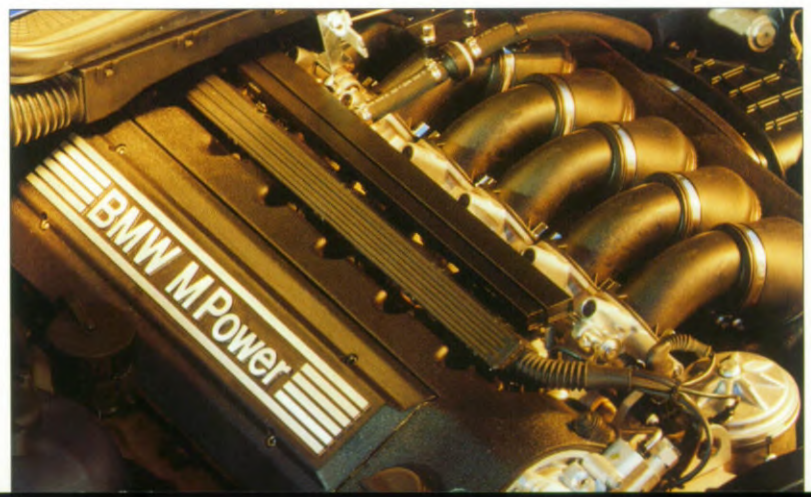



Een van de meest fascinerende motoren van onze tijd, een remsysteem uit de autosport en een perfecte onder-

stelafstemming. De sportieve techniek van de M3 coupé gaat samen met een verrassend hoogstaand reiscomfort.



Sportiviteit is standaard: de nieuwe zesversnellingsbak en de ergonomisch optimaal gevormde sportzetels in de BMW M3 coupé.





**Plezierig rijden** betekent voor BMW ontspannen rijden. Bijvoorbeeld door een comfortabel interieur. Vooral echter dankzij een ergonomisch gevormde cockpit, die de bestuurder zoveel mogelijk ontlast. In één oogopslag ziet u alle informatie, met één handbeweging bereikt u elk bedieningselement.





Hier ligt de basis voor dynamisch rijplezier: toonaangevende ergonomie, hoogwaardige materialen, perfecte af-

werking en aangename akoestiek bepalen het onmiskenbare BMW karakter.





Onze nieuwe generatie zescilinders resulteert uit een combinatie van moderne technologie en modern denken. We hebben grotere kracht geschapen; niet meer vermogen. We hebben het verbruik verminderd zonder het gecultiveerde karakter en de spontane respons aan te tasten. We hebben het rijplezier nieuwe aandrijfimpulsen gegeven.



Minder gewicht voor meer rijplezier. Bij de nieuwe 2,8, 2,5 en 2,0 zescilinder benzine-motoren zijn bijvoorbeeld de cilinderkop en het motorblok geheel gemaakt van een aluminiumlegering. Ook het uitlaatsysteem is duidelijk lichter geworden. Bovendien is onder andere de interne wrijvingsweerstand gereduceerd. In combinatie met de geavanceerde

Digitale Motor Elektronica (DME) en de 4-kleppen-techniek konden zo de belangrijke motoreigenschappen verder worden verbeterd. Het resultaat: een opmerkelijk gunstig verbruik, geruisarm draaien en een indrukwekkende trekkracht.

De 2,8 liter cilinderinhoud zorgt bij de 328i voor een koppel dat een soevereine rijstijl mogelijk maakt. Want al bij lage toerentallen reageert de motor vlot en soepel,

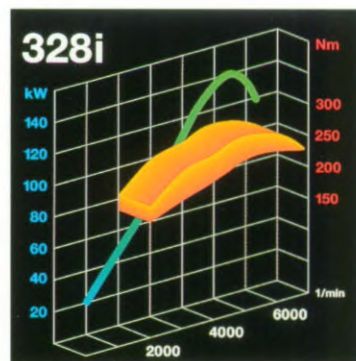

zodra de fantastische kracht-reserves worden aangesproken.





Toonaangevende motortechniek: de variabele nokkenassturing (VANOS) verbetert het koppelverloop van de zes cilinders aanzienlijk. Het vermogen ontplooit zich nog gelijkmatiger en elastischer, en in

alle toereengebieden aanzienlijk spontaner.

De **Digitale Motor Elektronica (DME)** regelt en bewaakt alle centrale functies, zoals de ontsteking en inspuiting, en talrijke nevenfuncties, zoals de lambda-regeling.

De **On-Board-diagnose** is een functie van de DME. Zijn taak is storingen te ontdekken al voordat ze schade kunnen veroorzaken. Foutmeldingen worden elektronisch opgeslagen en kunnen later in de werkplaats op het beeldscherm van het BMW Diagnose Informatie Systeem zichtbaar worden gemaakt. Het lokaliseren van een storing wordt zodoende veel gemakkelijker. En dat heeft een gunstig effect op de onderhoudskosten.

De **variabele nokkenassturing (VANOS)** verstuurt op commando van de DME – via hydraulisch-mechanische weg en afhankelijk van motortoerental en stand van het gaspedaal – de nokkenas van de inlaatkleppen over 12,5°. In het onderste toereengebied openen de kleppen laat ter verbetering van het stationair draaien. In het middelste toerenbereik worden de inlaatkleppen vroeg geopend, voor een aanzienlijk hoger koppel en een interne uitlaatgasrecirculatie, waardoor het brandstofverbruik daalt en de emissiewaarden verbeteren. Bij hoge toerentalen worden de inlaatkleppen weer later geopend: voor benutting van het volle vermogen.

De **vierkleppentechniek** met centraal geplaatste bougie zorgt voor een betere cilinder-vulling en is daarmee een beslissende voorwaarde voor een groot vermogen en koppel over het gehele toereengebied. Door de verdeling in twee kleppen voor zowel in- als uitlaat kan de motor in kortere tijd meer lucht aanzuigen, respectievelijk uitlaatgassen uitstoten. Bovendien zorgt de plaatsing van de vier kleppen voor een zeer efficiënte vorm van de verbrandingsruimte en draagt daardoor bij aan een reductie van het brandstofverbruik.

Een temperamentvolle motor met aanzienlijk vermogenspotentieel: de 1,8-liter viercilinder in de 318is. Een uitgesproken soepele krachtbron met een sportieve ondertoon en gunstige verbruikswaarden. De 4-klep-pentetechniek en het variabele inlaatsysteem (DISA) dragen in hoge mate bij tot de optimale cilinder-vulling.

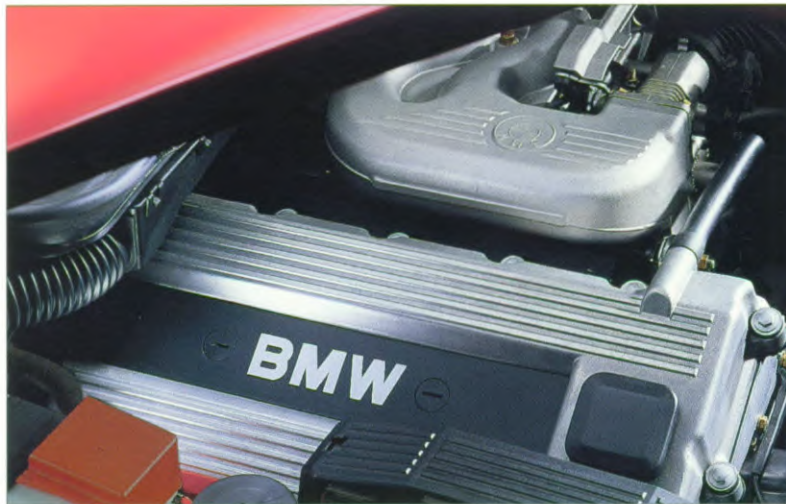

De Digitale Motor Elektronica (DME) regelt alle belangrijke functies van motor en drieweg-katalysator. Op alle veranderingen in de motor, zoals bijvoorbeeld temperatuurwisselingen, biedt het systeem een exact passend antwoord.

Het resultaat: constante doelmatigheid onder alle bedrijfsomstandigheden.

De cilinderselectieve anti-pingel-regeling zorgt ervoor dat de brandstof zo goed mogelijk wordt gebruikt. Daar-

door wordt gegarandeerd dat de motor onder alle omstandigheden efficiënt en veilig draait.





De **cilinderselectieve anti-pingelregeling** zorgt voor de best mogelijke benutting van de brandstof. Zodra de motor dreigt te 'pingelen', melden sensoren dit aan de DME. Deze verstuurt onmiddellijk het ontstekingsstijdstip.

Bij de **directe ontsteking** beschikt elke cilinder, respectievelijk bougie, over een eigen bobine. Deze ontsteking wordt geregeld door de DME. Het resultaat: een betere verbranding en efficiënter gebruik van de brandstof. Bovendien is een aantal bewegende en eventueel storingsgevoelige componenten overbodig.

Door de toepassing van **holle zuigers** is bij de 316i coupé het motorgewicht gereduceerd. Bovendien draagt de toepassing van deze zuigers ook bij aan een optimale balans en verdere vermindering van het geluidsniveau.

Bij het **variabele inlaatsysteem (DISA)** is tussen de aanzuigbuizen een klep geplaatst. Deze is in het lage toerengebied gesloten, zodat het lange aanzuigtraject wordt gebruikt voor een groot koppel. In het hogere toerengebied is de klep geopend, zodat een kort traject ontstaat en een royaal vermogen beschikbaar is.

Het **dubbele vliegwiel** verhindert bij motoren met handgeschakelde versnellingsbak dat ook de kleinste motortrillingen – in het bijzonder bij lage toerentallen – aan de transmissie worden overgedragen, en van daar akoestisch aan het interieur.

In het **BMW veiligheidssysteem F.I.R.S.T.** (Fully Integrated Road Safety Technology) zijn alle belangrijke elementen voor de omvangrijke bescherming bij het autorijden op elkaar afgestemd: actieve en passieve veiligheid, zowel voor inzittenden en mede-weggebruikers als voor de auto zelf.

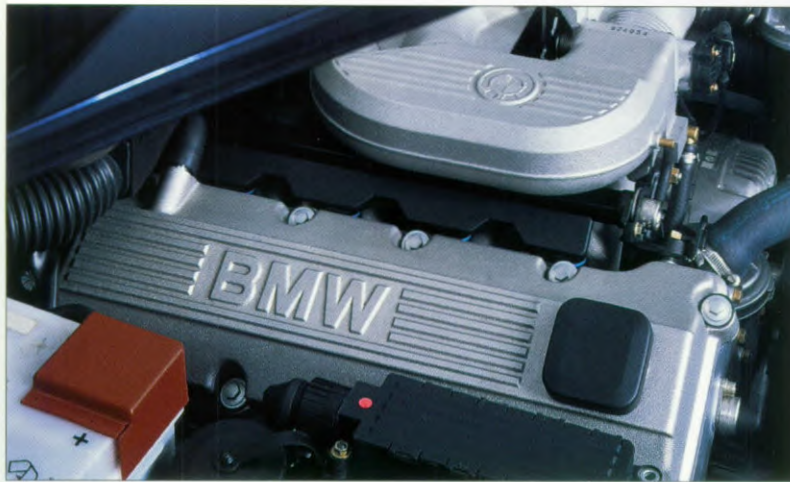

De economische viercilinder met een cilinderinhoud van 1,6 liter. Een soepele, stille motor, die een groot specifiek vermogen combineert met een gunstig verbruik. Bovendien is

dankzij de directe ontsteking, de hydraulische klepbediening en de nokkenas-aandrijving door een rollenketting de onderhoudsbehoefte tot een minimum teruggebracht.

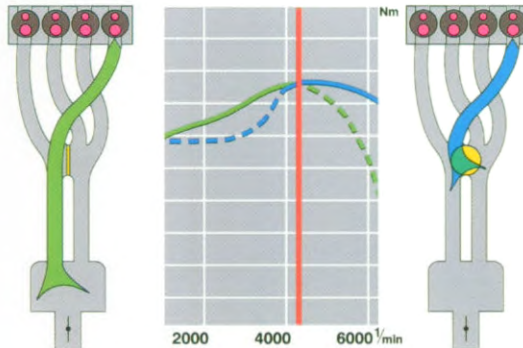

Dankzij het variabele inlaatsysteem (DISA) zijn bij de 316i en 318is over het hele toerengebied grotere trekkracht en meer vermogen beschikbaar.

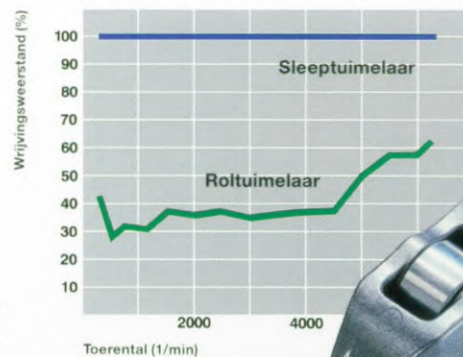

Speciale roltuimelaars verminderen de wrijvingsweerstand op de nokkenassen aanzienlijk. Deze technische maatregel heeft ertoe

bijgedragen dat het brandstofverbruik verder is gedaald.





De gepatenteerde, centraal geleide achteras vormt samen met de veerbeen-vooras de basis voor inspirerende rijdynamiek en uitstekend rijcomfort. De achteras wordt zo geleid, dat hij goede rechthoekstabiliteit en veilig bochtgedrag mogelijk maakt. Absoluut noodzakelijke voorwaarden voor actieve veiligheid op BMW niveau.

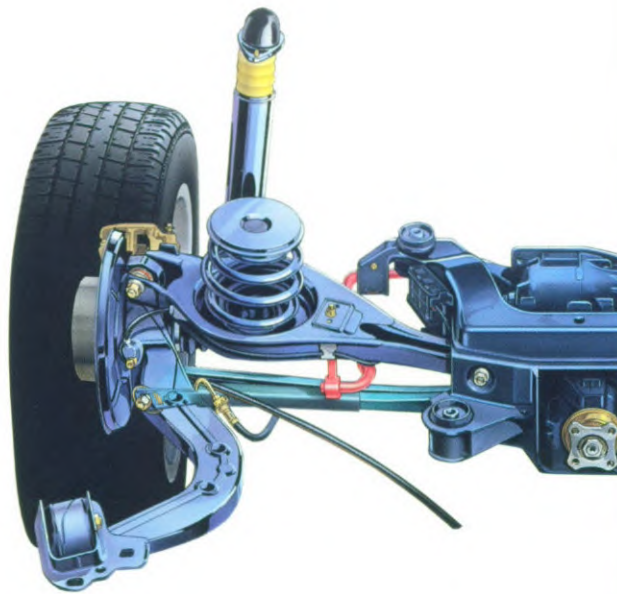

De **centraal geleide achteras** is verantwoordelijk voor de uitstekende rijeigenschappen van de BMW 3-serie coupé. Elk wiel van deze as wordt door twee dwarsarmen en één langarm geleid, die in het zogenoemde 'centrale punt' van de carrosserie is bevestigd. De exact afgestemde samenwerking van deze reactie-armen garandeert dat de wielen onafhankelijk van de veerbeweging in de optimale positie ten opzichte van het wegdek blijven. Het resultaat is een optimale koersvastheid. De elastische lagers van de reactie-armen maken een afgestemd meesturen van de achteras mogelijk en zorgen in bochten voor extra stabiliteit. Bovendien absorberen ze kleine trillingen, veroorzaakt door oneffenheden in het wegdek, en geven de auto een uitstekend afrolcomfort.

De **duurzame kwaliteit** van BMW is onder meer het resultaat van een consequente en veelomvattende kwaliteitscontrole. Elektrolytisch verzinkt plaatstaal, corrosiebescherming door fosfatering en kathodisch dompellakken, kunststof bescherming, bodembescherming en conservering van alle holle ruimtes dragen ertoe bij dat u lang van uw BMW kunt genieten. Daarnaast garanderen de fabricageprocessen, alsmede het grote aantal recyclebare materialen, een minimale belasting van het milieu. Zo kan bij de nieuwere BMW modellen al meer dan 80 % van alle delen worden hergebruikt. In de BMW 3-serie bestaan al meer dan 50 onderdelen uit gerecyclede kunststof.

Bij de elektronisch-hydraulisch regelde **(EH-) automatische transmissie** wordt de kracht van de motor naar de transmissie hydraulisch overgedragen. De schakelingen worden overeenkomstig de rij situatie automatisch uitgevoerd. Het systeem biedt de keuze tussen bewust sportief (S) of economisch (E) rijden. De actief geselecteerde 5-traps automaat schakelt ook bij hogere snelheden nog terug om de elasticiteit te verbeteren. Bovendien is er een speciaal winterpro-

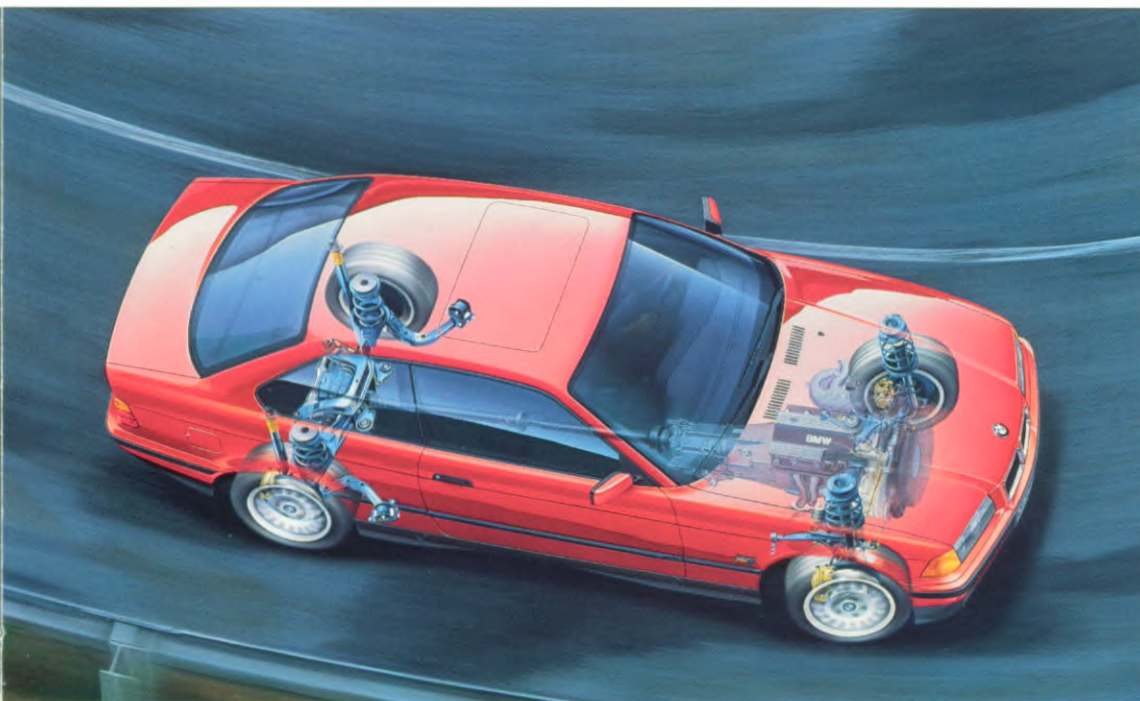

Met zijn voortreffelijke onderstel zet de BMW 3-serie coupé in zijn klasse de toon. De voor BMW kenmerkende straffe, maar tevens comfortabele afstem-

ming paart wendbaarheid aan veilige handling. En de gebalanceerde verhouding tussen spoorbreedte en wielbasis, alsmede de gewichtsverdeling

van circa 50 % op de voorwielen en 50 % op de aangedreven achterwielen, vormen een uitstekende combinatie van maximale veiligheid en optimaal comfort.

Het resultaat: een neutraal, voor- en achterrijgedrag en een fascinerende wegligging.



gramma (\*), waarbij vroegtijdig wordt opgeschakeld, om voorzichtig rijden op gladde ondergrond mogelijk te maken. Bij de 4-traps automaat zorgt de M-positie ervoor dat een gekozen versnelling wordt gefixeerd. Zo kunt u bijvoorbeeld op glad wegdek in de derde versnelling gemakkelijker wegrijden.

Bij de **individuele BMW bescherming** zorgt de gordel-slotspanner ervoor, dat in geval van een aanrijding de gordel strakker aanligt. In fracties van een seconde wordt het gordel-slot teruggetrokken, waardoor schouder- en heupgordel tegelijkertijd worden strakgetrokken. Het wigvormige zetelsteunelement voorin de zitting vult de werking van de gordel-slotspanner aan en voorkomt dat men onder de heupgordel doorschuift (submarining-effect).

Bij het **ergonomische gordel-systeem** voor de achterzetels bevinden zich de gordel-slots aan de buitenzijden van de bank. Daardoor laten de gordels zich gemakkelijk met één hand omleggen. Doordat de gordel loodrecht uit de hoedenplank komt, is het gordelverloop ideaal voor bijna alle lichaamslengten. Ook het verloop van de heupgordel is gunstiger, zodat een betere fixering wordt bereikt. Bij een eventuele aanrijding tegen de flank wordt ook de zijdelingse beweging van het lichaam opgevangen.

Het **Anti-Blokkeersysteem (ABS)** verhindert blokkeren van de wielen bij het remmen. Hierdoor is de remmende werking optimaal, zodat de auto zo snel mogelijk tot stilstand komt. Daarnaast blijft het rijgedrag stabiel en kan tijdens het remmen nog worden gestuurd (uitwijkmanoeuvre). Bij ieder wiel bevindt zich een toerentalsensor, die met de centrale elektronische regeleenheid van het ABS is verbonden. De wieltoerentallen worden continu met elkaar en met de werkelijke snelheid vergeleken. Indien het toerental van een wiel in verhouding tot de andere wielen te sterk daalt, herkent de elektronica blokkeergevaar en wordt de remdruk op het des-

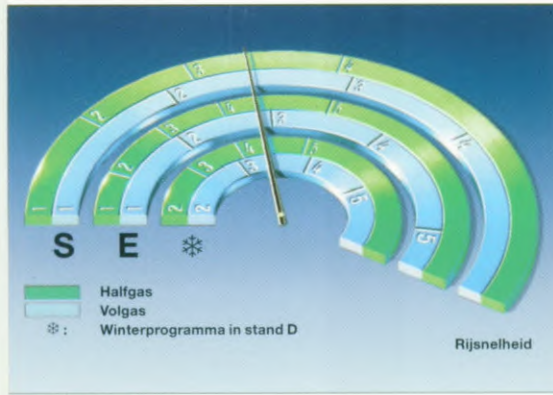

**Modern comfort:** de voor de zescilinder-modellen als extra verkrijgbare 5-traps automatische EH-transmissie beschikt over drie schakelprogramma's. Zo kunt u een sportieve of

een economische schakelkarakteristiek kiezen of – bijvoorbeeld 's winters – zeer voorzichtig wegrijden.

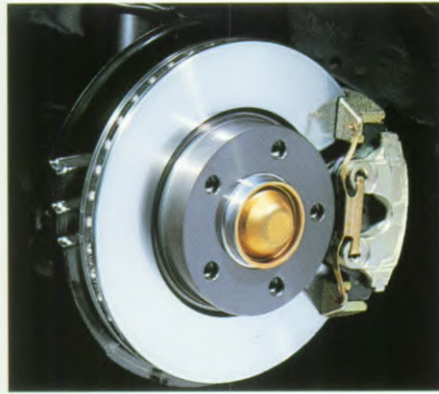

**De asbestvrije remblokken en grote remschijven:** dit systeem overtuigt ook bij zware belasting door uitstekende vertragingwaarden.



**Het BMW veiligheidssysteem:** door de samenwerking van veiligheidsgordel, gordelslotspanner en steunelement

worden bestuurder en voorpassagier bij een aanrijding stevig in de zetel verankerd.

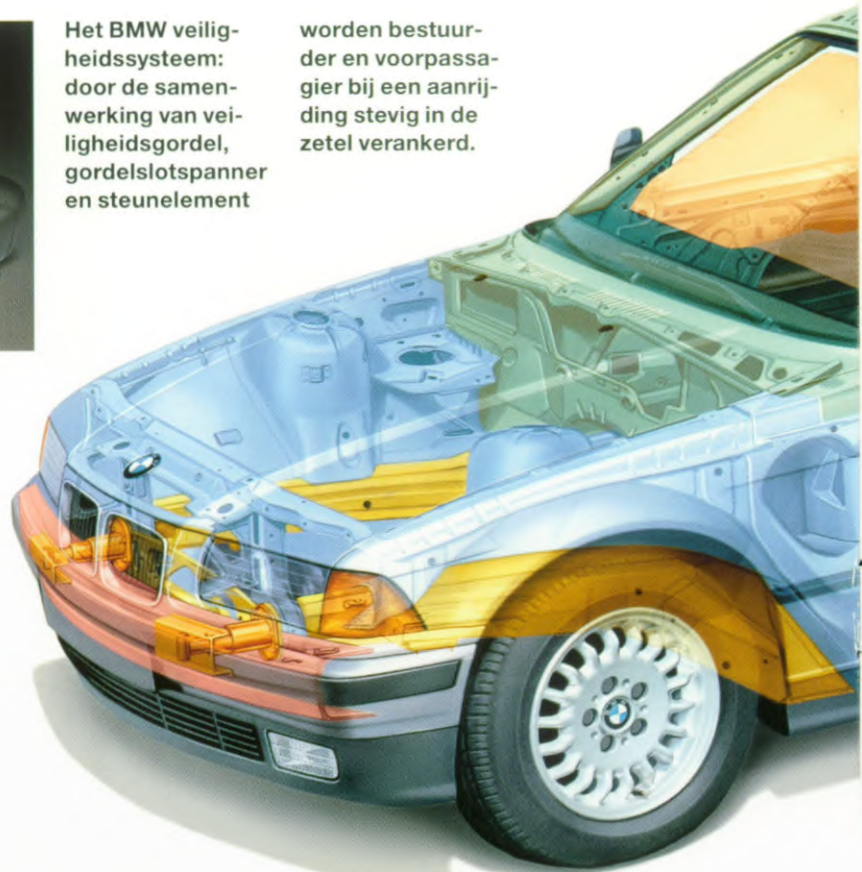



Voor uw veiligheid en comfort. Op speciale testbanken worden de extreme vormvastheid en torsiestijfheid van uw BMW 3-serie coupé aan de strengste eisen getoetst.



## Technisch woordenboek

betreffende wiel overeenkomstig verminderd, om vervolgens in een fractie van een seconde weer 'tegen blokkeren aan' te remmen.

De uitstekende **torsiestijfheid en buigsterkte** van de carrosserie is een wezenlijke voorwaarde voor het toonaangevende veiligheidsniveau en het hoge rijcomfort van de BMW 3-serie coupé. Zo dragen bijvoorbeeld royale dragersyste-

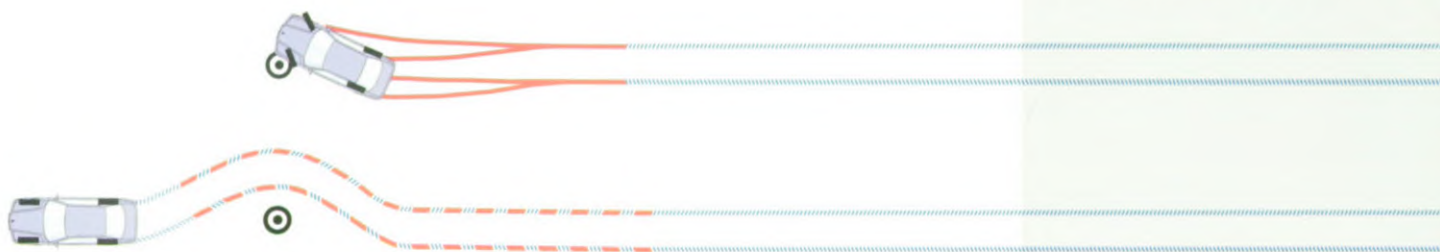

Het hoogontwikkelde ABS (Anti-Blokkeersysteem)

biedt in kritieke situaties veilige reserves. Zo kunt

u tijdens het remmen toch blijven sturen.

men en bijzonder stevig gevormde koppelstukken ertoe bij, dat de extreem stabiele passagierskooi een bovengemiddelde mate van bescherming biedt. Bovendien is de hoge statische en dynamische sterkte de basis voor de exact berekende kinematic van de centraal geleide achteras. Ook worden door de stabiele carrosserie storende bijgeluiden zo veel mogelijk geëlimineerd, zodat u kunt genieten van een aangename akoestiek.

De **bescherming van de auto** wordt vooral verzorgd door regeneratieve schokdempers en vervormingselementen. Bij aanrijdingen tot 4 km/h wordt de botsenergie volledig geabsorbeerd; bij aanrijdingen tot 15 km/h blijft de schade beperkt tot de verwisselbare vervormingselementen. Hierdoor kunnen de reparatiekosten lager blijven.

De **Service-intervalmelding** wijst u op een naderende inspectie. Omdat elke klant anders is, gelooft BMW niet in vaste service-intervallen. Elke BMW beschikt over een computer die aan de hand van een aantal criteria, zoals belasting en motortemperatuur, berekent wanneer een service- of inspectiebeurt noodzakelijk is.

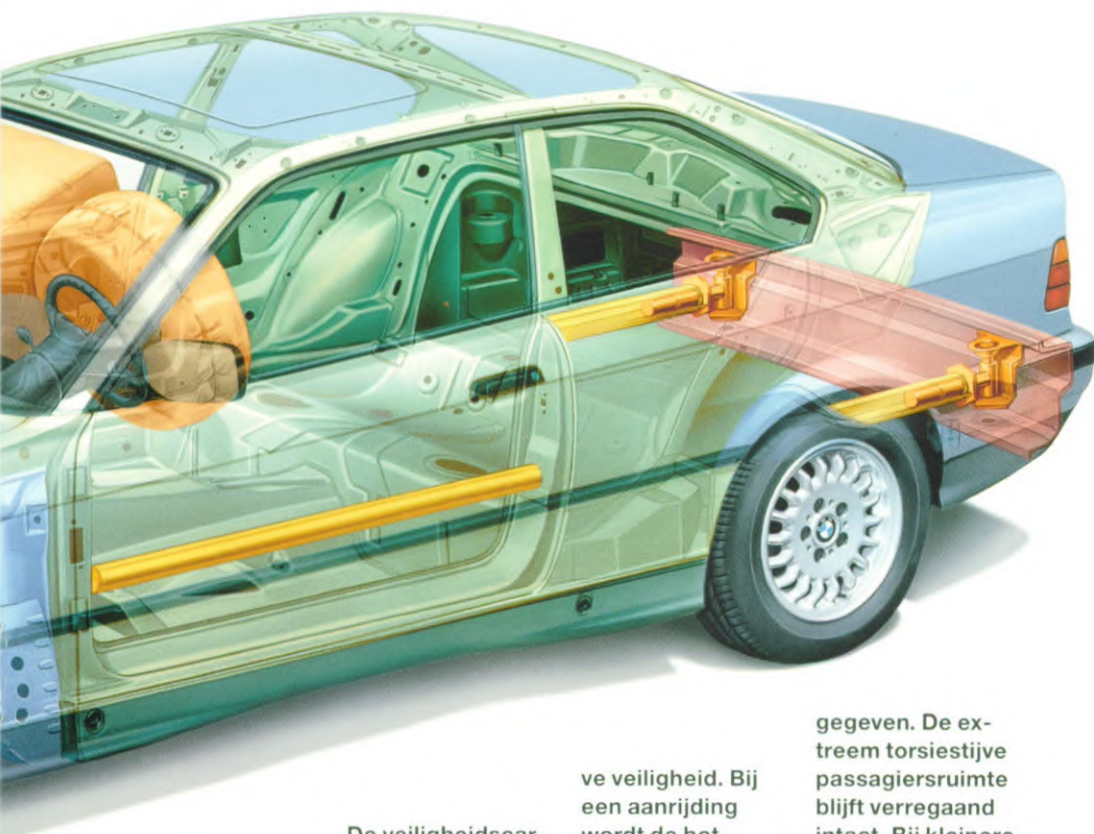

De veiligheids-carrosserie met geïntegreerde flankbescherming biedt de hoogst mogelijke passie-

veiligheid. Bij een aanrijding wordt de botsingsenergie door vervormingselementen opgenomen en geprogrammeerd door-

gegeven. De extreem torsiestijve passagiersruimte blijft verregaand intact. Bij kleinere botsingen zorgen regeneratieve schokdempers dat zo min mogelijk schade ontstaat.



**Toonaangevende ergonomie, een hoog comfortniveau en een aangename bewegingsvrijheid garanderen dat u zo ontspannen mogelijk uw bestemming bereikt. In een interieur dat door consequente kwaliteit wordt gekenmerkt. Want we zijn ervan overtuigd dat ontspanning de beste voorwaarde voor rijplezier is.**



De BMW 3-serie coupé biedt standaard een airbag voor de bestuurder en (v.a. 320i) voor de voorpassagier. In combinatie met de individuele BMW bescherming worden zodoende hoofd en bovenlichaam zo goed

mogelijk beschermd bij een frontale aanrijding. Uiteraard dient ook de voorpassagier de gordel te dragen. Een contact in de zetel van de voorpassagier zorgt ervoor dat deze airbag alleen wordt opgeblazen indien

noodzakelijk. Zo worden onnodige reparatiekosten vermeden. Neemt u alstublieft ook de gebruiksvorschriften in acht met betrekking tot de plaatsing van een kindertzitje op de rechterside.

Beproefde en duurzame kwaliteit. De als extra verkrijgbare sportzetels bieden door de speciale contouren een perfecte zijdelingse steun. Zo zijn de zijwangen van rugleuning en zitting sterker geproforceerd, zonder dat dit de bewegingsvrijheid beperkt. Bovendien kunt u de hoek en de lengte van de zitting verstellen.



De comfortabele standaardzetels zijn dankzij de schaalbouw-methode en meerzone-schuimtechniek volgens de modernste orthopedische opvattingen ontworpen. De zetels bieden goede zijdelingse steun en een ideale ondersteuning van de benen. Standaard zijn zowel bestuurders- als voorpassagierszetel in zithoogte verstelbaar.

niek volgens de modernste orthopedische opvattingen ontworpen. De zetels bieden goede zijdelingse steun en een ideale ondersteuning van de benen. Standaard zijn zowel bestuurders- als voorpassagierszetel in zithoogte verstelbaar.



Hij wacht op uw signaal. Met de nieuwe elektronische wegrijbeveiliging start uw BMW alleen als de



code van uw auto-sleutel herkent. En dat is er slechts één uit vele miljarden mogelijkheden.



De ideale vormgeving van het interieur is het resultaat van lange ervaring en constante ontwikkeling. Zoals bijvoorbeeld de cockpit in de van BMW bekende boogvorm: elk bedieningselement ligt direct onder handbereik en alle

informatie wordt duidelijk en overzichtelijk getoond. Ook het bedieningsveld op de middenconsole is zo opgebouwd dat u elke knop moeiteloos kunt bereiken. En dat u op het Multi Informatie Display iedere boodschap van de Check-Control (v.a. 320i) of van de boordcomputer (optie) pro-

bleemloos kunt aflezen. Comfort op BMW niveau betekent in de 3-serie coupé eveneens: elektronisch geregelde verwarming/ventilatie, elektrische raambediening, het praktische doorlaadsysteem en hoofdsteunen achterin.

De **exacte verbruiksmeter (Energy Control)** informeert bij snelheden boven de 20 km/h de bestuurder continu over het actuele brandstofverbruik. Het stimuleert de bestuurder tot een brandstofbesparende rijstijl. Dit analoge instrument is in de toerenteller geïntegreerd.

De **elektronische wegrijbeveiliging (EWS II)** beveiligd uw BMW op bijzondere wijze. In de mechanische sleutel is een chip geïntegreerd met een elektronische codering. Deze omvat een vast gedefinieerde 'personality code' en een tweede code, die de EWS II bij iedere startpoging verandert. Bij het inschakelen van het contact leest de EWS II eerst de personality code en vraagt dan naar de wisselcode. Worden beide antwoorden geaccepteerd, dan geeft de EWS II de Digitale Motor Elektronica (DME) met een eveneens gecodeerd signaal vrij. Zonder dit signaal kan de motor zelfs d.m.v. manipulatie niet meer worden gestart. De benodigde energie voor de data-overdracht wordt draadloos naar het stuurslot geleid. In het geval dat u de sleutel verliest, kunt u deze door uw BMW dealer laten blokkeren. U krijgt dan per omgaande een nieuwe sleutel toegezonden.

De **Check-Control** bewaakt alle belangrijke functies van de auto en maakt de bestuurder attent op eventuele storingen. De melding vindt plaats door middel van een puntmatrix in tekstvorm (alfanumeriek) in het Multi Informatie Display (MID) en wordt door akoestische signalen ondersteund. Overeenkomstig het belang wordt de informatie over drie prioriteiten verdeeld.

Het **Multi Informatie Display (MID)** in de middenconsole geeft de bestuurder belangrijke informatie over de technische toestand van de auto. Dat betekent een voordeel op het gebied van veiligheid en betrouwbaarheid. Zo toont bijvoorbeeld de Check-Control in tekstvorm storingen. En ook de informatie van de als extra verkrijgbare boordcomputer wordt hier getoond.



**Uw speciale wensen zijn bij BMW mogelijk. Met BMW Personal Line hebben we een uitrustingsprogramma gecreëerd, waarmee u uw 3-serie coupé geheel naar uw eigen smaak kunt afwerken. Met unieke kleuren en exclusieve materialen, verenigbaar in vele combinaties.**



Standaardzetel in  
Wollvelours  
Anthrazit.

Sportzetel in  
Flachgewebe  
Klassischrot.



Bij de vormgeving van het interieur kunt u naast de kleur ook het materiaal en het soort zetels bepalen. De standaard zetels zijn er in twee hoogwaardige stoffen: Flachgewebe en – zonder meerprijs –

ook in Wollvelours. Naar wens kunt u deze bovendien in leder laten uitvoeren. De als extra verkrijgbare sportzetels kunnen worden bekleed met Flachgewebe, leder of een exclusieve stof-ledercombinatie.







BMW geeft u vrij spel. Er is een ruime keuze uit 15

lakkleuren en 9 tinten voor het interieur: ton sur ton

met de carrosseriekleur of in een decent contrast.



Standaardzetel in Wollvelours Blauviolett.



Sportzetel in stof- leder-combinatie Türkis.

Standaardzetel in leder Safrangelb.





**Accenten plaatsen** betekent van persoonlijkheid getuigen. De BMW extra-uitrusting biedt u de mogelijkheid aan eigen eisen te voldoen, ongeacht of dit comfort, sportiviteit, veiligheid of exclusiviteit betreft. En als u zeer speciale wensen heeft, biedt 'BMW Individual' de oplossing. Hier worden zelfs de meest individuele ideeën gerealiseerd. Uiteraard in de vertrouwde BMW kwaliteit.



Met hoogwaardige, originele lichtmetalen BMW wielen plaatst u een persoonlijk accent. De wielen voldoen aan de strengste technische eisen en passen harmonieus in de verschijning van uw BMW 3-serie coupé. Uw BMW dealer geeft u graag meer informatie over het programma lichtmetalen BMW wielen.



De boordcomputer geeft u ook tijdens het rijden op elk moment uitgebreide informatie. Bijvoorbeeld over

de buitentemperatuur of het gemiddelde verbruik. Bovendien kan de computer zo worden gepro-

grammeerd dat hij de verwachte aankomsttijd berekent.



Het lederen driepaaks sportstuurwiel met air-

bag biedt u de hoogste mate van veiligheid en gestileerde sportiviteit.



Met 'BMW Individual' heeft u de mogelijkheid om uw persoonlijke ideeën in maatwerk te laten verwezenlijken en zo een absoluut unieke auto te creëren. Van speciale lakkleuren tot zelfgekozen materialen en kleurencombinaties:

bij 'BMW Individual' is heel veel mogelijk binnen de strenge BMW kwaliteits- en veiligheidsnormen.



# Wat wij verlangen van onze automobielen, geldt ook voor onze service aan de klanten. Kwaliteit alom. De aanschaf van een BMW als begin van een partnership. Uw BMW dealer staat u vakkundig en vriendelijk ter zijde. Tot onze omvangrijke dienstverlening behoren ook de BMW Service Card, de BMW Klanten Informatie Service en BMW Lease.

Hooggekwalificeerd personeel en modern uitgeruste werkplaatsen waarborgen voorbeeldige servicekwaliteit. Bijvoorbeeld door toepassing van elektronica voor een betrouwbare diagnose van uw BMW. Zodoende kunnen alleen al met behulp van de DME, DDE en de On-Board-diagnose eventuele foutmeldingen worden opgeslagen. Het BMW Diagnose Informatie Systeem in de BMW werkplaats lokaliseert en analyseert een fout precies. Zo wordt tijd en geld bespaard. Vanzelfsprekend gebruikt uw BMW dealer bij reparaties originele BMW onderdelen. Want alleen die zorgen voor kwaliteit, betrouwbaar-

heid en precisie op BMW niveau. Op deze onderdelen en het onderhoud geven wij dan ook 12 maanden garantie. Maar voor ons betekent service meer dan uitsluitend werkplaatsprestaties. Bij BMW staat de mens centraal.

Met de BMW Service Card komt u ook dan verder, als u eigenlijk niet meer voort kunt. Noodreparatie, wegslepen, hotelovernachting en huurauto-service maken deel uit van deze dienstverlening. Iedere koper van een nieuwe BMW of van een BMW uit de Huisselectie ontvangt de Service Card ongeveer vier tot zes weken na aflevering van de auto. In noodgevallen onderweg staat

de 24-uurs assistentie voor u klaar. Deze service is dag en nacht telefonisch bereikbaar onder nummer 06-0357. Vanuit het buitenland 31-(0)6-0220357. Bovendien zijn in Nederland en vele andere landen de BMW service-automobielen paraat.

Tevens hebben wij een afzonderlijke dienstverlening ingesteld: de BMW Klanten Informatie Service. Hier kunt u terecht met vragen en suggesties van algemene aard over ons merk. Deze service is van maandag t/m vrijdag tussen 09.00 en 17.00 uur telefonisch bereikbaar via het gratis nummer 06-0992234. Schriftelijke vragen en opmerkingen zijn uiteraard



eveneens welkom: BMW Klanten Informatie Service, Antwoordnummer 6101, 1380 VB Weesp.

Op maat gesneden is ook de service van BMW Lease. Of het nou één automobiel betreft of een omvangrijk wagenpark. Zaken als financiering, onderhoud en schade-afhandeling zijn bij BMW Lease voorttreffe-

lijk verzorgd. En dat geldt evenzeer voor de complete verzekering. Elke leasemaatschappij zal u een scherp gecalculiseerd contract aanbieden en haar best doen om aan uw persoonlijke verlangens te voldoen. BMW Lease doet meer. U merkt dat niet alleen aan de uitstekende service, maar ook aan het door BMW Lease gehanteerde,

gesloten calculatiesysteem. U komt nooit voor verrassingen te staan en u bent verzekerd van een maximale beheersing van de auto-kosten.



# De standaarduitrusting.

## Veiligheid

	316i	318is	320i	323i	328i	M3
ABS (Anti-Blokkeersysteem)	●	●	●	●	●	●
Airbag voor de bestuurder	●	●	●	●	●	●
Airbag voor de voorpassagier			●	●	●	●
Asbestvrije koppelingsplaat en remblokken	●	●	●	●	●	●
Automatische veiligheids gordels vóór met gordelspanner aan het gordelslot	●	●	●	●	●	●
Centrale deurvergrendeling (inclusief tankdeksel) met ontgrendelingsblokkade, elektronische wegrijbeveiliging (EWS II) en Crash-Sensor; verlichte hoofdsleutel en comfortsluiting voor zijruiten	●	●	●	●	●	●
Derde remlicht	●	●	●	●	●	●
Ergonomisch gordelsysteem achterin	●	●	●	●	●	●
Geïntegreerde flankbescherming	●	●	●	●	●	●
Geprogrammeerd vervormbare kreukelzones voor en achter	●	●	●	●	●	●
Half-verzonken ruitwissers	●	●	●	●	●	●
Handmatige gordelhoogteverstelling van de schouderpunten aan de B-stijl	●	●	●	●	●	●
Kunststof bumpers voor/achter regeneratief tot 4 km/h	●	●	●	●	●	●
Parkeerbescherming rondom door zijdelings doorgetrokken kunststof bumpers en stootlijsten aan de zijkanen	●	●	●	●	●	●
Remmen:						
- schijfremmen voor (geventileerd) en achter		●	●	●	●	●
- schijfremmen voor, trommelremmen achter	●					
- schijfremmen achter geventileerd				●	●	●
Stuurbekrachtiging	●	●	●	●	●	●
Veiligheidsstuurkolom	●	●	●	●	●	●
Zelfdragende en extreem torsiestijve, stalen carrosserie, tot een geheel samengelast met de bodemgroep	●	●	●	●	●	●

## Motor

Cilinderselectieve anti-pingelregeling	●	●	●	●	●	●
Digitale Motor Elektronica (DME)	●	●	●	●	●	●
Drieweg-katalysator, verwarmde lambda-sonde, actief koolstoffilter, geregelde tankontluchting	●	●	●	●	●	●
Hydraulische klepspelingscompensatie	●	●	●	●	●	●
Klepbediening met roltuimelaars	●					
Lichtmetalen cilinderkop	●	●	●	●	●	●
On-Board-diagnose	●	●	●	●	●	●
Variabel inlaatsysteem (DISA)	●	●				
Variabele nokkenassturing (VANOS)			●	●	●	●
Viercilinder benzine motor	●	●				
4-kleppentechniek		●	●	●	●	●
Zescilinder-in-lijn benzine motor			●	●	●	●

## Aandrijving/onderstel

Centraal geleide achteras met anti-duikgeometrie bij accelereren en remmen, stabilisator	●	●	●	●	●	●
5-Versnellingsbak met prise directe in 5	●	●	●	●	●	
6-Versnellingsbak						●
Voorwielophanging met veerbunen en anti-duikgeometrie bij remmen, stabilisator	●	●	●	●	●	●

## Carrosserie

Bovenzijde bumpers in carrosseriekleur, onderzijde in contrastkleur	●	●	●	●	●	
Buitenspiegels en greeplijst kofferdeksel in carrosseriekleur	●	●	●	●	●	●
Corrosiebescherming door plaatselijke zinkbehandeling, zinkfosfatering en elektro-kataforese, conservering van holle ruimtes, bodembescherming	●	●	●	●	●	●
Dimlicht hoogteregeling	●	●	●	●	●	●
Elektrisch verstelbare buitenspiegels	●	●	●	●	●	●
Frameloze zijruiten	●	●	●	●	●	●
Kunststof schalen in de voorste wielkasten	●	●	●	●	●	●
Laaddrempel bagageruimte op bumperniveau	●	●	●	●	●	●
Lichtmetalen wielen	●	●	●	●	●	●
Met glas afgedekte, dubbele halogeen koplampen	●	●	●	●	●	●
Mistlampen in Freiform-techniek					●	●
Motorkap en kofferdeksel ondersteund door gasdrukveren	●	●	●	●	●	●
Rondom groen getint, warmtewerend glas; gelaagde voorruit	●	●	●	●	●	●



Binnenuitvoering	316i	318is	320i	323i	328i	M3
Achterbank uitgevoerd als aparte zetels	●	●	●	●	●	●
Afsluitbaar, verlicht dashboardkastje	●	●	●	●	●	●
Analoge instrumenten met doorlichttechniek	●	●	●	●	●	●
Analoog klokje in de middenconsole	●	●				
Armleningen aan de portieren met geïntegreerde handgrepen	●	●	●	●	●	●
Automatische binnenverlichtingsschakeling met in- en uitschakeling via dimmer	●	●	●	●	●	●
Automatisch openen en sluiten van de portieruiten met circa 12 mm bij openen en sluiten van de portieren	●	●	●	●	●	●
Bevestigingsogen voor vastzetten van bagage	●	●	●	●	●	●
BMW gereedschap opgenomen in het kofferdeksel	●	●	●	●	●	●
Bodem bekleed met velourstapijt, met geïntegreerde voetsteun voor de bestuurder in zijbekleding	●	●	●	●	●	●
Digitaal klokje			●	●	●	●
Dorpellijsten met ingelegde aluminium profielen					●	●
Dubbeltonige claxon	●	●	●	●	●	●
Elektrische raambediening vóór, met tolautomaat en inkleembeveiliging	●	●	●	●	●	●
Elektronisch geregelde en rijsnelheidsafhankelijke verwarming, meertraps radiale aanjager	●	●	●	●	●	●
Hoofdsteunen vóór verstelbaar in hoogte en hoek	●	●	●	●	●	●
Hoofdsteunen achter, in hoogte verstelbaar	●	●	●	●	●	●
Inhoud kofferruimte: 405 liter (VDA)	●	●	●	●	●	●
Instapautomaat op de voorzetels, rugleunigontgrendeling van de rechtersetel mogelijk vanaf de bestuurderszetel	●	●	●	●	●	●
Lederen pookmanchet, handremgreep en -manchet					●	●
Lederen stuurwielrand en pookknop	●	●	●	●	●	●
Leeslampen voor	●	●	●	●	●	●
'LICHT-AAN?'-waarschuwing	●	●	●	●	●	●
Make-up spiegel voor bestuurder (met afdekschuif) en voorpassagier	●	●	●	●	●	●
Multi Informatie Display met Check-Control in alfanumerieke aanduiding			●	●	●	●
Omklapbare achterbank, verdeling 50 : 50	●	●	●	●	●	●
Opbergruimten in de middenconsole, in de tunnelconsole, in de portiervakken aan de voorportieren; meer opbergmogelijkheden bij niet-rokers uitvoering	●	●	●	●	●	●
Reservewiel (volwaardig) onder vloer van bagageruimte	●	●	●	●	●	●
Ruimte voor gevarendriehoek en verbandtrommel in aflegbox aan rechterzijde van de bagageruimte	●	●	●	●	●	●
Service-Intervalmelding	●	●	●	●	●	●
Slaapzetels vóór met nagenoeg traploos verstelbare rugleuning, zithoogte-verstelling voor bestuurder en voorpassagier	●	●	●	●	●	●
Toerenteller met exacte verbruiksmeter (Energy Control), tankinhoudsmeter, koelvloeistoftemperatuurmeter, LC-display voor kilometerstand en dagteller	●	●	●	●	●	●
Veiligheidsbinnenspiegel met anti-verblindingsstand	●	●	●	●	●	●
Verlichte make-up spiegels			●	●	●	●
Verstelbaar stuurwiel, mechanisch	●	●	●	●	●	●
Volledig stoffen bekleding van de bagageruimte	●	●	●	●	●	●

Deze brochure behandelt de Nederlandse versies. De afgebeelde modellen tonen de uitrusting voor Duitsland. Zij bevatten deels ook accessoires die niet tot de standaarduitrusting behoren. In verscheidene landen zijn op grond van onder meer wettelijke bepalingen afwijkingen mogelijk van de hier beschreven modelvarianten en uitrustingen. Raadpleeg voor de standaarduitrusting uw BMW dealer of importeur. Wijzigingen in constructie en uitrusting voorbehouden. © BMW AG, München/Duitsland. Nadruk, geheel of gedeeltelijk, slechts met schriftelijke toestemming van BMW AG, München.



# De technische gegevens.

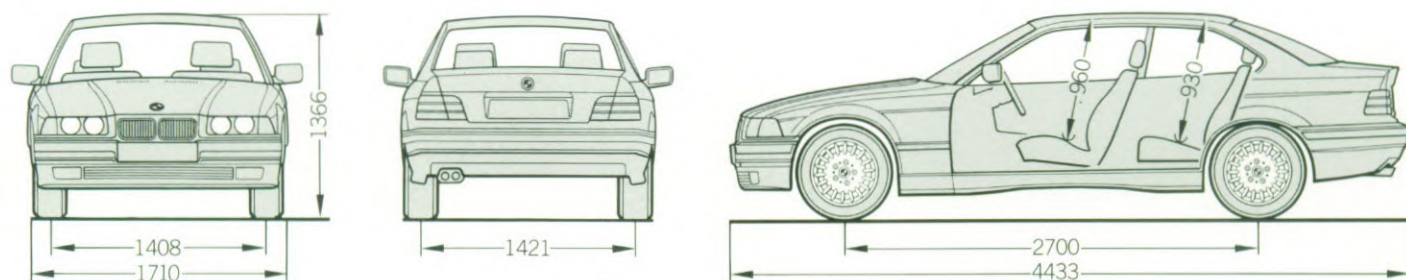

Alle afmetingen in mm. Voor de BMW M3 coupé gelden afwijkende waarden.

Gewicht		316i	318is	320i	323i	328i	M3 <sup>1)</sup>
Ledig gewicht <sup>2)</sup>	kg	1310 (1350)	1315 (1355)	1375 [1410]	1385 [1420]	1395 [1430]	1515
Toelaatbaar totaalgewicht	kg	1695 (1735)	1700 (1740)	1760 [1795]	1770 [1805]	1780 [1815]	1930
Laadvermogen	kg	460	460	460	460	460	490
Toelaatbare asbelasting voor/achter	kg	810/995	825/995	840/1030	845/1040	855/1040	910/1120
Toelaatbare dakbelasting	kg	75	75	75	75	75	75
Toelaatbaar aanhangergewicht							
ongeremd/geremd <sup>3)</sup>	kg	630/1325 (1475)	650/1475 (1575)	670/1675	670/1675	670/1675	-

Motor		316i	318is	320i	323i	328i	M3 <sup>1)</sup>
Cilinders/kleppen per cilinder		4/2	4/4	6/4	6/4	6/4	6/4
Cilinderinhoud	cm <sup>3</sup>	1596	1796	1991	2494	2793	3201
Slag/boring	mm	72,0/84,0	81,0/84,0	66,0/80,0	75,0/84,0	84,0/84,0	91,0/86,4
Max. vermogen/toerental	kW/1/min	75/5500	103/6000	110/5900	125/5500	142/5300	236/7400
Max. koppel/toerental	Nm/1/min	150/3900	175/4500	190/4200	245/3950	280/3950	350/3250
Compressieverhouding/							
brandstofsoort	:1/RON	9,7/95	10,0/95	11,0/95	10,5/95	10,2/95	11,3/98

Versnellingsbak		316i	318is	320i	323i	328i	M3 <sup>1)</sup>
Standaard versnellingsbak I/II/III	:1	4,23/2,52/1,66	4,23/2,52/1,66	4,23/2,52/1,66	4,23/2,52/1,67	4,20/2,49/1,66	4,23/2,51/1,67
	IV/V/VI/R	:1	1,22/1,00/-/4,04	1,22/1,00/-/4,04	1,22/1,00/-/4,04	1,24/1,00/-/3,89	1,23/1,00/0,83/3,75
Eindreductie	:1	3,38 (4,44)	3,45 (4,44)	3,45 [3,45]	2,93 [2,93]	2,93 [3,07]	3,23

Rijprestaties		316i	318is	320i	323i	328i	M3 <sup>1)</sup>
Luchtweerstandscoefficiënt	c <sub>w</sub>	0,29	0,30	0,30	0,30	0,30	0,32
Topsnelheid	km/h	195 (192)	213 (207)	214 [214]	227 [224]	236 [232]	250 *
Acceleratie 0-100 km/h	s	12,7 (14,2)	10,2 (11,6)	9,9 [10,6]	8,0 [9,0]	7,3 [7,8]	5,5
	0-1000 m	s	33,8 (35,3)	31,1 (32,7)	30,7 [31,9]	28,9 [29,9]	24,7
Elasticiteit 80-120 km/h in de							
IVe versnelling (standaard 5-bak)	s	12,2	10,7	9,7	9,1	7,6	5,7

Verbruik <sup>4)</sup>		316i	318is	320i	323i	328i	M3 <sup>1)</sup>
90 km/h	l/100 km	5,6 (5,9)	6,4 (6,4)	6,5 [5,9]	6,1 [5,6]	6,2 [5,8]	5,9
120 km/h	l/100 km	7,3 (7,5)	7,7 (7,9)	7,9 [7,3]	7,4 [7,1]	7,8 [7,5]	7,3
stadsverkeer	l/100 km	9,4 (10,5)	10,9 (11,3)	11,3 [12,0]	11,4 [12,2]	11,6 [12,5]	13,0
Tankinhoud, ca.	l	62	62	62	62	62	62

Wielen		316i	318is	320i	323i	328i	M3 <sup>1)</sup>
Bandenmaat		205/60 R 1591 H	205/60 R 1591 V	205/60 R 1591 V	205/60 R 1591 V	205/60 R 1591 W	voor: 225/45 ZR 17 achter: 245/40 ZR 17
Wielmaat		7 J x 15	7 J x 15	7 J x 15	7 J x 15	7 J x 15	voor: 7 1/2 J x 17 achter: 8 1/2 J x 17
Materiaal		lichtmetaal	lichtmetaal	lichtmetaal	lichtmetaal	lichtmetaal	lichtmetaal

Elektrische installatie		316i	318is	320i	323i	328i	M3 <sup>1)</sup>
Accu	Ah	50	50	65	65	65	65
Dynamo	A/W	70 (80)/980 (1120)	70 (80)/980 (1120)	80/1120	80/1120	80/1120	115/1610

Ledig gewicht geldt voor auto's in standaarduitvoering. Speciale uitrusting en accessoires kunnen dit gewicht verhogen.

<sup>1)</sup> Meer over de M3 coupé kunt u vinden in de nieuwe Katalog für M-Modelle.

<sup>2)</sup> Fabrieksopgave. Raadpleeg uw BMW dealer voor de RDW-gewichten.

<sup>3)</sup> Begrensd.

<sup>4)</sup> Brandstofverbruik volgens DIN 70030, deel 1. Motoren met anti-pingelre-

geling zijn afgestemd op een brandstofkwaliteit van RON 95. Wordt RON 98 getankt, dan vermindert normaliter het verbruik, terwijl het vermogen iets toeneemt. Bij RON 91 wordt juist het vermogen iets minder, terwijl het brandstofverbruik stijgt.

Getallen tussen ( ) gelden voor 4-traps automaat.

Getallen tussen [ ] gelden voor 5-traps automaat.



# De extra-uitrusting.

	316i	318is	320i	323i	328i	M3
Afstandsbediening voor centrale vergrendeling	●	●	●	●	●	●
Airbag voor voorpassagier	●	●				
Airconditioning met automatische regeling, incl. microfilter	●	●	●	●	●	●
Anti-diefstalalarm met afstandsbediening	●	●	●	●	●	●
Armsteun voor	●	●	●	●	●	●
Automatisch dimmende anti-verblindingsbinnenspiegel	●	●	●	●	●	
Automatische luchtrecirculatie (AUC) (alleen i.c.m. airco)	●	●	●	●	●	●
Automatische snelheidsregeling	●	●	●	●	●	●
Automatische Stabiliteits- en Tractie Controle (ASC + T)			●	●	●	
Automatische transmissie:						
- 4-traps EH-automaat	●	●				
- 5-traps EH-automaat			●	●	●	
Boordcomputer V incl. interieur-voorventilatie	●	●	●	●	●	●
Bumpers compleet in carrosseriekleur	●	●	●	●	●	
Buitentemperatuurmeter	●	●	●	●	●	
Car-audioprogramma	●	●	●	●	●	●
Cassettehouder	●	●	●	●	●	●
CD-wisselaar	●	●	●	●	●	●
Edelhoutuitvoering in hoogglanzend wortelnotenhout	●	●	●	●	●	●
Groene baan in voorruit	●	●	●	●	●	●
HiFi Actief-luidsprekersysteem	●	●	●	●	●	●
Koplampsproeiers	●	●	●	●	●	
Lederen bekleding: Montana	●	●	●	●	●	
Lederen bekleding: stof-leder-combinatie	●	●	●	●	●	
Lendesteunen in voorzetels	●	●	●	●	●	
Metallic-lak	●	●	●	●	●	●
Microfilter	●	●	●	●	●	●
Mistlampen	●	●	●	●		
Niet-rokers uitvoering	●	●	●	●	●	●
Park Distance Control (PDC)	●	●	●	●	●	●
Rolgordijn voor de achterraut, mechanisch	●	●	●	●	●	●
Schuif-/kanteldak, elektrisch	●	●	●	●	●	●
Sperddifferentieel (25 %)	●	●	●	●	●	
Sportonderstel: M	●	●	●	●	●	
Sportpakket	●	●	●	●	●	
Sportzetels	●	●	●	●	●	
Sterkere stroomvoorziening	●	●	●	●	●	
Stuur: lederen sportstuur met Euro-airbag	●	●	●	●	●	●
Trekhaak met afneembare kogelkop	●	●	●	●	●	
Type-aanduiding weglaten	●	●	●	●	●	●
Verwarmde buitenspiegels, ruitesproeiers en linker portierslot	●	●	●	●	●	
Vloermatten (in Hochflor-velours)	●	●	●	●	●	●
Wielen: lichtmetaal in Classic design	●	●	●	●	●	
Wielen: lichtmetaal in dubbelspaak design	●	●	●	●	●	
Wielen: lichtmetaal in kruisspaak design	●	●	●			
Zetelverstelling, elektrisch	●	●	●	●	●	●
Zetelverwarming voor beide voorzetels	●	●	●	●	●	●
Zijruiten achter elektrisch uitstelbaar	●	●	●	●	●	







Alle hierboven beschreven extra-uitrusting is af fabriek. Andere uitrusting vindt u in ons uitgebreide accessoires-programma – ontwikkeld door BMW in BMW kwaliteit. Op de vakkundige inbouw verlenen wij, net als op de extra-uitrusting zelf, volledige fabrieksgarantie. Raadpleeg a.u.b. uw BMW dealer. Hij geeft u graag advies en heeft een speciale accessoires-brochure voor u gereed.

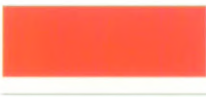

# De combinatiemogelijkheden van buiten- en interieurkleuren.

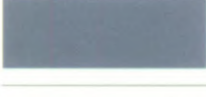
- ★ bijzonder harmonieuze kleurencombinatie.
- zeer aanbevelenswaardige kleurencombinatie.
- aanbevelenswaardige kleurencombinatie.

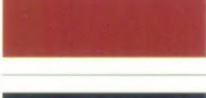
## Buitenkleuren

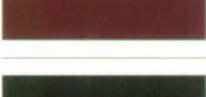
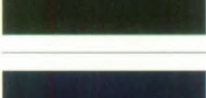
	Buitenkleuren	Interieurkleuren	Stof					Stof-leder-combinatie <sup>1)</sup>			Leder <sup>1)</sup>				
			Anthrazit	Grau	Klassischrot	Türkis	Blauviolett	Anthrazit	Klassischrot	Türkis	Schwarz	Hellgrau	Beige	Klassischrot	Blauviolett
Uni	 300 Alpinweiss		●		●	○	●	●	○	●		○	●	●	
	 314 Hellrot		●				●			●					
	 668 Schwarz		●	●	●	●	●	●	●	●	●	●	●	●	
	 263 Dunkelblau			●							●				
Metallic <sup>1)</sup>	 309 Arktissilber		●	●	●	○	●	●	○	●	●		●	●	○
	 269 Arktisgrau		●	★	●	○	●	●	○	●	●		●		○
	 295 Samoablau		●				●			●				★	
	 288 Moreagrün		●	○		★	●		★	●					
	 252 Calypsorot		●	○	★		●	★		●	○	○	★		
	 297 Montrealblau		●	●			●			●	●	○		○	○
	 275 Bostongrün		●				●			●		○			
	 286 Cordobarot		●	●			●			●	●	○			
	 303 Cosmoschwarz		●	●	●	●	●	●	●	●	●	●	●	●	★
	 302 Madeiraviolett		●	○			●			●	○		★		
	 283 Daytonaviolett <sup>2)</sup>						○			○	●				

Behalve de aanbevolen lakkleur-/bekledingscombinaties zijn alle andere combinaties mogelijk. De ervaring leert dat in drukwerk de lak- en bekledingskleuren niet natuurgetrouw kunnen worden weergegeven. Wij raden u daarom aan bij de BMW dealer de originele kleurstenen te bekijken. Hij adviseert u graag. <sup>1)</sup> Extra-uitrusting. <sup>2)</sup> Uitsluitend i. c. m. M sportpakket.



# De interieurkleuren en het materiaal voor de zetels.

Zetel	Standaard		Extra-uitrusting					
	Standaard	Sport	Standaard	Sport	Standaard	Sport		
<b>Materiaal</b>	Stof Flachgewebe 		Stof Wollvelours 		Stof-leder- combinatie 		Leder Montana 	Leder Montana 
<b>Interieurkleuren</b>								
Anthrazit 	D6AT		C4AT		C1AT			
Grau 	D6TT		C4TT					
Beige 						P8SN	P7SN	
Klassischrot 	D6GD				C1GD			P7GD
Türkis 	D6TK				C1TK			
Blauviolett 			C4MA			P8MA	P7MA	
Safrangelb 						P8SG	P7SG	
Hellgrau 						P8TH	P7TH	
Schwarz 						P8SW	P7SW	





**BMW maakt rijden geweldig.**